



Lindab Coverline™

Lindab beslag

Sist men inte minst



# Allt du behöver för en perfekt finish

Med Lindabs breda sortiment av profiler och beslag blir slutresultatet både funktionellt och snyggt. De lättmonterade profilerna är tillverkade i färgbelagd och tålig tunnplåt.

Du kan välja mellan standard- och specialbeslag för alla tänkbara projekt – vi har allt frånnockplåt och vattbrädebeslag till underbleck och ståndskivor. De finns i många olika kulörer. Har du en egen favoritfärg? Beställ dina beslag i den kulör du önskar i vårt stora kulörprogram.

## Lindabs beslag i korthet

- brett urval av standardprofiler
- specialbeslag på beställning
- många olika kulörer
- färgbelagda för maximal hållbarhet



Ett komplett sortiment  
av profiler och beslag





## Olika lösningar för olika ändamål

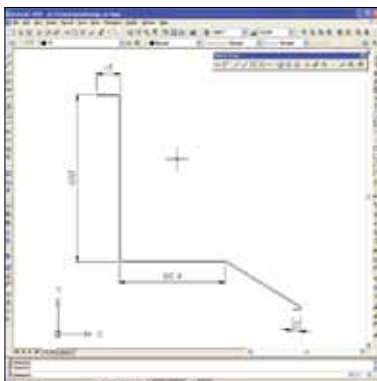

### Standard eller skräddarsytt

Vi har standardbeslag som passar de flesta vinklar och vrår. Behöver du ett speciellt beslag? Vi specialtillverkar efter dina önskemål.



### Tak- och väggplåt

Tänker du använda Lindabs tak- och väggplåt i ditt byggprojekt? Du får ett perfekt helhetsintryck när du kombinerar med våra profiler och beslag.



### Lindabs takpanna

Vår tidlösa och eleganta takpanna framhävs med matchande beslag.



### Fästdon

Våra fästdon är specialdesignade för att förenkla och matcha alla slags projekt och materialkombinationer. De finns i många olika kulörer och i rostfritt för maximal hållbarhet.

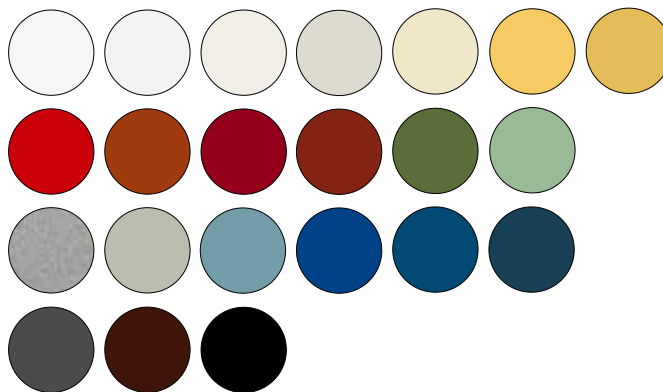

### Starka färgbeläggningar i många olika kulörer

Polyesterbeläggningen i matt eller glansig yta minskar risken för färgblekning. Beläggningen i HB polyester är en avancerad kombination av tjocka skikt och tåliga polymerkorn som minskar risken för repor och slitage och ökar livslängden.

Kulörkartan kan förändras. Kontakta din närmaste återförsäljare för mer information.

## Lindabs breda sortiment



### Sortimentet innefattar bl.a.:

- överbleck
- underbleck
- vattbrädebeslag
- vindskivebeslag
- fotplåt
- rännalsplåt
- tröskelplåt
- nockplåt
- stånskiva
- hörnbeslag
- specialtillverkade beslag
- formatplåt

# Tekniska fakta

## Coverline beslag

### ÖB Överbleck

Dim
B, mm
40
60
80
100
120
150

Längder enligt gällande prislista.

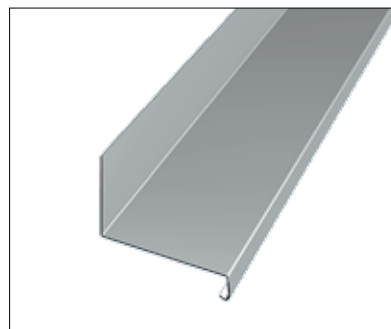
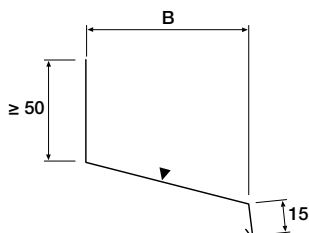

### UB Underbleck

Dim
B, mm
40
60
80
100
120
150
170
190

Spikhål som standard, cc 100 mm.

Längder enligt gällande prislista.

Kan på beställning levereras med gavlar.

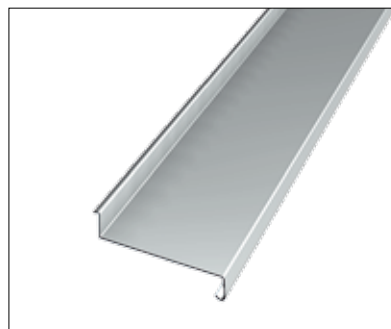
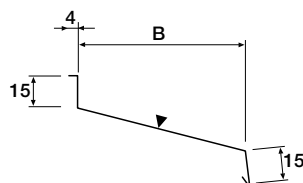

### VABR Vattbrädebeslag

Dim
mm
105
140

Längder enligt gällande prislista.

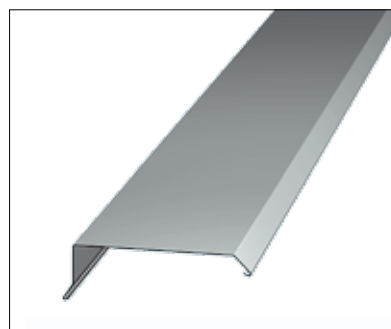
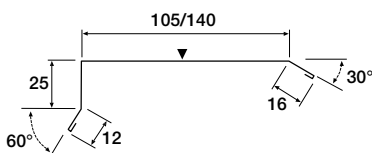



# Tekniska fakta

## Coverline beslag

### VISK Vindskivebeslag

Dim  
mm

120

*Längder enligt gällande prislista.*

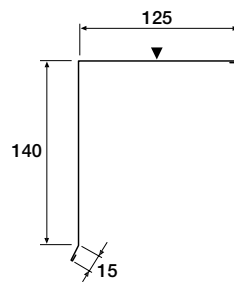

### VISK Vindskivebeslag

Dim  
mm

55

110

*Längder enligt gällande prislista.*

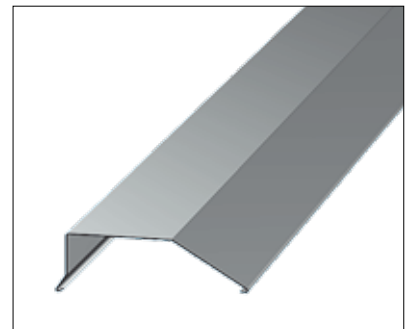
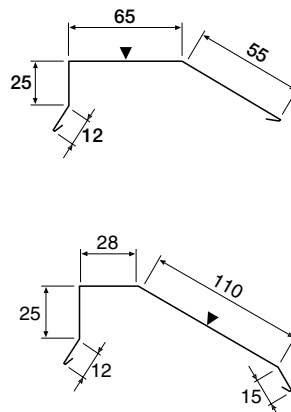

### FOTP Fotplåt

*Längder enligt gällande prislista.*

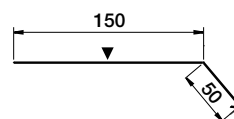

# Tekniska fakta

## Coverline beslag

### FOTPA Fotplåt

Längder enligt gällande prislista.

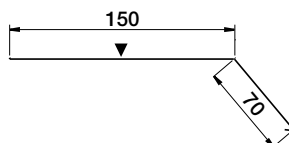

### RD Rändalsplåt

Tillverkas konisk.

Längder enligt gällande prislista.

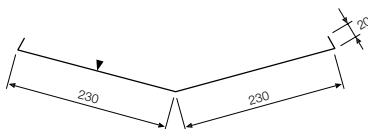

### TRBL Tröskelplåt

Längder enligt gällande prislista.

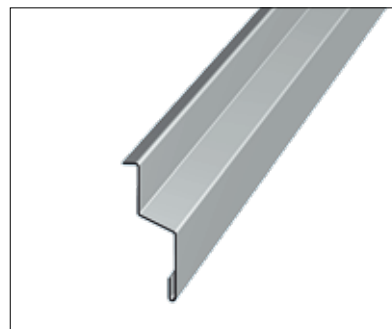
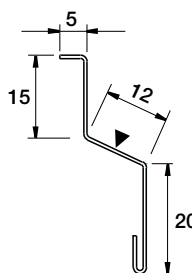

### NP120/NP170 Nockplåt

Dim  
mm

120

170

Längder enligt gällande prislista.

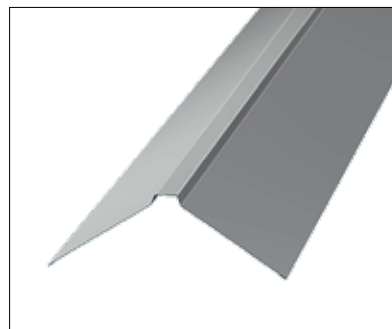
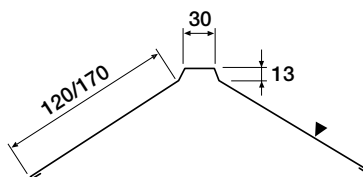

# Tekniska fakta

## Coverline beslag

### NTP Nockplåt

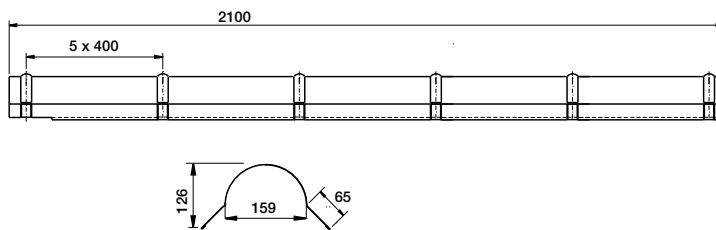

Täckande längd 2000 mm.



### STÅSK Ståndskiva

Längder enligt gällande prislista.

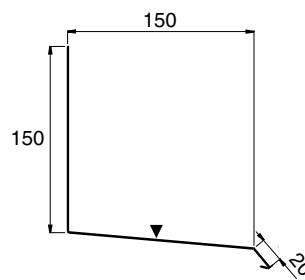

### HBI/HBY Hörnbeslag

Längder enligt gällande prislista.

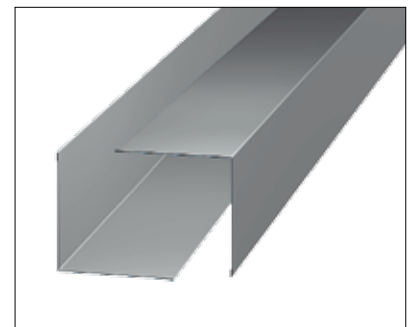
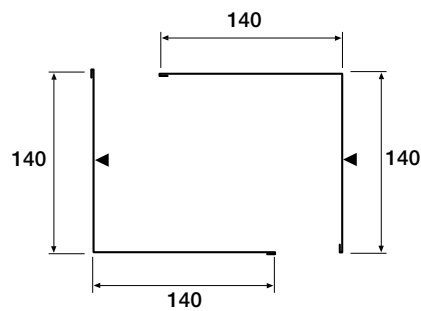

# Tekniska fakta

## Coverline beslag

### Tätningprofiler

Tvärgående tätning i t ex nock eller takfot.

Byggplåt	Liten kloss	Stor kloss
LTP20 LVP20	TPL20	TPS20
LLP20	TLL20	TLL20
SIN	CTP	CTP
LV30 LW30	TPL30	TPS30
LTP45 LVP45	TPL45	TPS45
LTP115 LVP115	TPL115	TPS115

### Längs plåten t ex vid sidöverlapp

För alla profiler används ett självhäftande tätningband TBA 10 x 3 mm

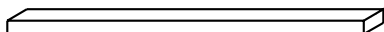

### ANE Anslutningsplåt för LLP20

Plåt tjocklek	Vikt kg/st
0.6	4.50

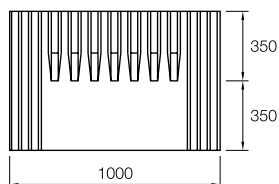

# Teknisk information

## Coverline beslag sandwich-paneler

### S1 Nockplåt

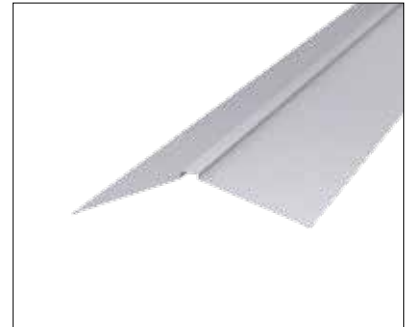
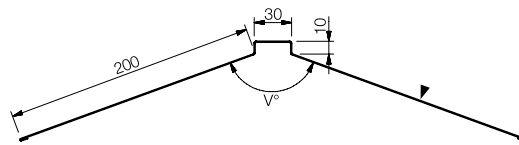

### S2 Invändig nockplåt

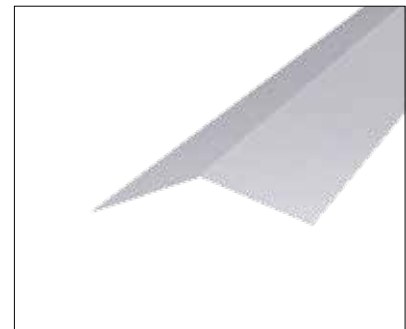
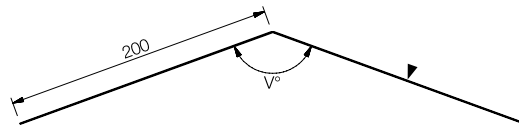

### S3 Takfotsbeslag

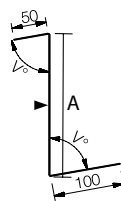

### S4 Takfotsbeslag

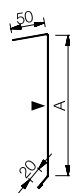

# Teknisk information

## Coverline beslag sandwich-paneler

### S5 Takfotsbeslag

---

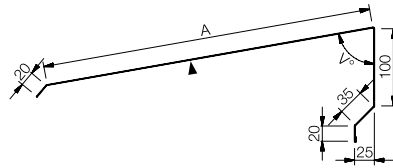

---

### S6 Gavelbeslag

---

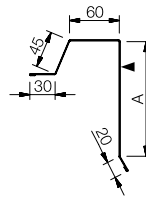

---

### S7 Vinklat gavelbeslag

---

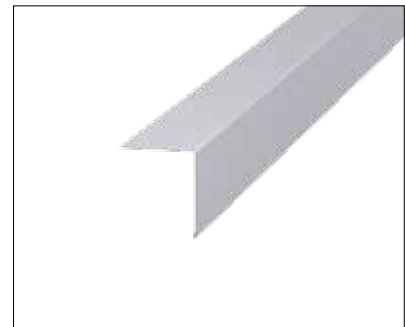
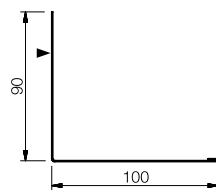

---

### S9 Hörnbeslag

---

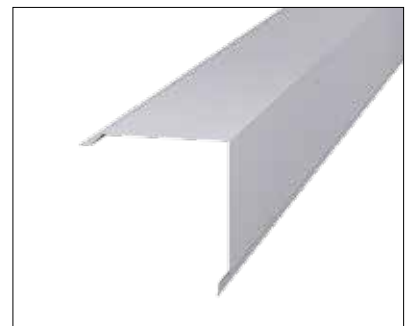
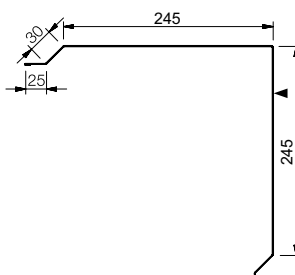

# Teknisk information

## Coverline beslag sandwich-paneler

### S10 Pilastrar

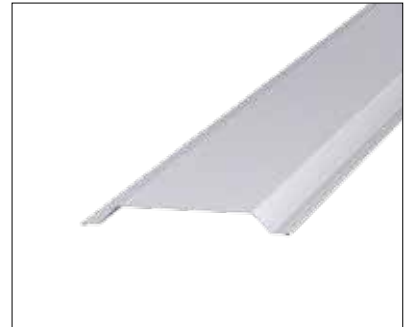
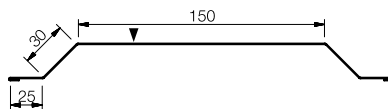

### S11 Sockelbleck utvändigt

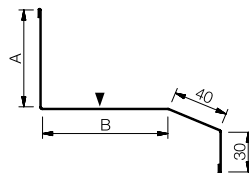

### S12 Sockelbelsag invändigt

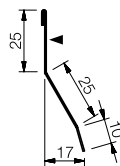

### S13 Underbeslag tak/vägg långsida invändigt

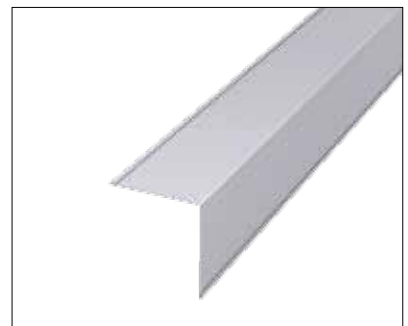
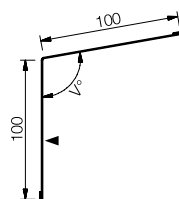

# Teknisk information

## Coverline beslag sandwich-paneler

### S14 Underbeslag tak/vägg gavel utvändigt

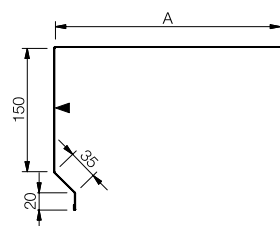

### S15 Underbeslag tak/vägg gavel invändigt

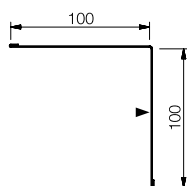

### S16 Foderbeslag

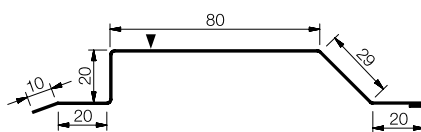

### S17 Droppbleck

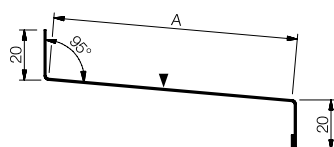



# Teknisk information

## Coverline beslag sandwich-paneler

### S18 Fönsterbleck

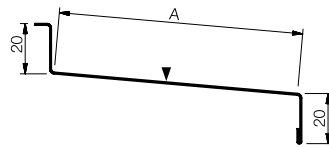

### S19 Syll Monowall

Dim mm	A mm
80	55
100	75
120	95

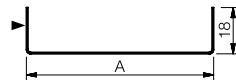

### S20 Syll Hipertec

Dim mm	A mm
100	80
120	100
150	130









Lindab är en internationell koncern som utvecklar, tillverkar, marknadsför och distribuerar produkter och systemlösningar i tunnplåt och stål för förenklat byggande och bättre inomhusklimat.

Vårt sortiment innefattar allt från kompletta byggsystem till enskilda komponenter för bostäder, kommersiella byggnader och industrifastigheter.

Lindab-koncernen har ca 4 500 medarbetare i 31 länder. Huvudkontoret ligger i Greve utanför Båstad i nordvästra Skåne.

